



Dell 인터랙티브 프로젝터
S560P/ S560T
사용 설명서



참고, 주의 및 경고

-  **참고:** 참고는 프로젝터 사용에 도움이 되는 중요한 정보를 제공합니다.
-  **주의:** 주의는 준수하지 않으면 하드웨어 파손 또는 데이터 손실이 올 수 있습니다.
-  **경고:** 경고는 재산 피해, 부상 또는 사망 가능성이 있음을 알려줍니다.

이 문서의 정보는 통보 없이 변경될 수 있습니다.
© 2016 Dell Inc. All rights reserved.

Dell Inc. 의 서면 허가가 없으면 어떠한 방법으로도 무단 복제할 수 없습니다.

이 문서에 나오는 상표 : Dell 및 DELL 로고는 Dell Inc. 의 상표이고 DLP, DLP 로고는 TEXAS INSTRUMENTS INCORPORATED 의 상표이며 Microsoft 및 Windows 는 미국 및 기타 국가에서 Microsoft Corporation 의 상표 및 등록 상표입니다.

본 설명서에서 특정 회사의 마크와 이름 또는 제품을 지칭하기 위해 기타 상표와 상호가 사용될 수 있습니다 . Dell Inc. 은 자사가 소유하고 있는 상표 이외의 다른 모든 등록 상표 및 상표명에 대해 어떠한 소유권도 없음을 알려 드립니다 .

모델 : Dell 프로젝터 S560P/S560T

2016 년 6 월 개정 . A00

목차

1	구입한 Dell 프로젝트 정보	5
	프로젝터 박스 내용물	5
	프로젝터 평면도 및 밑면도	7
	프로젝터 연결	8
	이미지 크기 조절 방법	10
	리모콘	12
2	인터랙티브 펜 사용 방법 (S560P 에만 해당)	16
	시스템 요구 사항	16
	대화형 펜 각 부문 명칭	17
	대화형 펜 팁 교환하기	18
	대화형 펜 배터리 교환하기	19
	S560P 에서 인터랙티브 터치 기능을 사용하는 방법	20
	터치 영역 설정	21
	펜 보정	23
3	인터랙티브 터치 기능 사용 방법 (S560T 에만 해당)	24
	시스템 요구 사항	24
	인터랙티브 터치 기능 설정 방법	25
	S560T 에서 인터랙티브 터치 기능을 사용하는 방법	25
	터치 영역 설정	27
	인터랙티브 터치 보정	29
	S560T 및 화이트보드 건식 지우개 사용 방법	30
4	무선 디스플레이 어댑터 연결하기	31
	무선 디스플레이 어댑터 설치하기	31
	무선 디스플레이 어댑터 설정하기	32
5	문제 해결	33
	문제 해결 팁	33
	안내 신호	37
6	유지 관리	38
	램프 교체	38

	리모컨 배터리 교체하기	40
7	사양	41
8	추가 정보	44
9	Dell 에 문의하기	45

1

구입한 Dell 프로젝터 정보

본 프로젝터에는 다음과 같은 품목이 포함되어 있습니다. 모든 품목이 들어 있는지 확인하고 없는 품목이 있을 경우 Dell 에 문의하기에 문의하십시오.

프로젝터 박스 내용물

패키지 내용물

전원 케이블

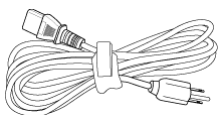

5 m VGA 케이블 (VGA 와 VGA 연결)

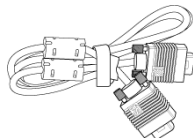

리모콘



AAA 배터리 (S560T 의 경우 2 개 ;
S560P 의 경우 6 개)



CD, 사용 설명서 및 문서

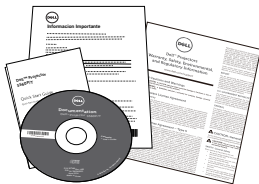

5m 미니 케이블 (USB-A 와 미니 B 간
연결)

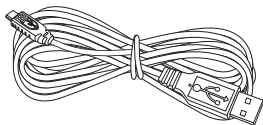

포장 내용물 (S560P 만 해당)

인터랙티브 펜 (2 개) /
펜 팁 캡 (4 개)

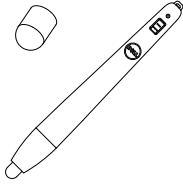

손목 밴드 (2 개)



포장 내용물 (S560T 만 해당)

터치 장치

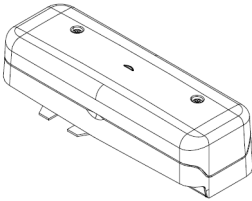

2 m 길이의 DC 와 DC 전원 간 연결
케이블 (터치 장치용)

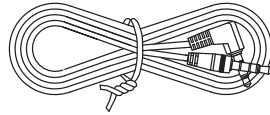

패시브 펜 (2 개) / 펜 축 (2 개)

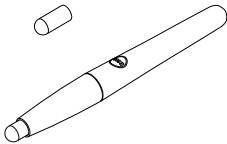

터치 장치 받침판 키트

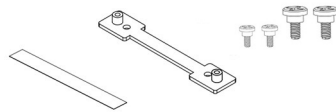

프로젝터 평면도 및 밑면도

상단

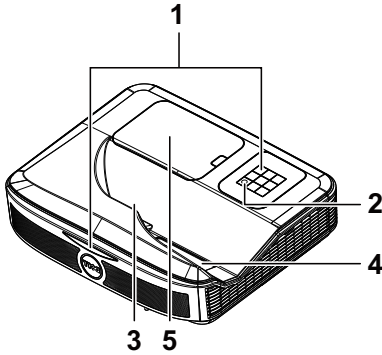

밑면

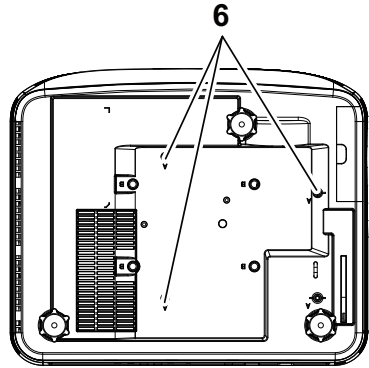

1 적외선 (IR) 수신기

2 전원 버튼

3 카메라

4 렌즈

5 램프 덮개

6 벽 설치용 장착 구멍

답 : Dell S560 벽 마운트

B: 범용 벽 마운트



참고 : 벽 마운트 나사 구멍 M4 X 4. 권장 토크 < 15 kgf-cm.

프로젝터 연결

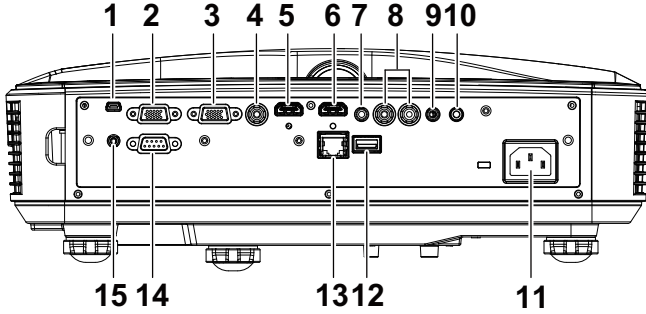

1 미니 USB(미니 타입 B)	9 마이크 커넥터
2 VGA 출력 (모니터 루프 통과) 커넥터	10 오디오 출력 커넥터
3 VGA 입력 커넥터	11 전원 코드 커넥터
4 복합 비디오 커넥터	12 USB A 커넥터
5 HDMI 2 커넥터	13 RJ 45 커넥터
6 HDMI 1 커넥터	14 RS232 커넥터
7 오디오 입력 커넥터	15 터치 장치 전원
8 오디오 RCA 커넥터	

△ 주의 : 이 섹션의 절차를 시작하기 전에 페이지 9에 설명되어 있는 안전 지침을 따르십시오 .

주의 : 안전 지침

- 1 프로젝터를 열이 많이 발생하는 기기 근처에서 사용하지 마십시오 .
- 2 먼지가 지나치게 많은 곳에서 프로젝터를 사용하지 마십시오 . 먼지가 시스템 장애의 원인이 될 수 있고 , 프로젝터가 자동으로 꺼집니다 .
- 3 프로젝터는 통풍이 잘 되는 곳에 설치하십시오 .
- 4 프로젝터의 통풍구를 막지 마십시오 .
- 5 프로젝터는 5 °C 에서 40 °C 사이의 주위 온도에서 작동하십시오 .
- 6 프로젝터를 켜 후 , 또는 끈 직후에는 매우 뜨거우므로 통풍구를 만지지 마십시오 .
- 7 눈에 상해를 줄 수 있으므로 프로젝터 작동 중에는 렌즈를 쳐다보지 마십시오 .
- 8 프로젝터 사용 중에는 발산되는 열로 인해 물체가 타거나 녹을 수 있으므로 렌즈 또는 프로젝터 앞이나 근처에 어떠한 물건도 놓지 마십시오 .
- 9 렌즈를 알코올로 닦지 마십시오 .

참고 :

- 혼자 프로젝터를 벽에 설치하지 마십시오 . 자격이 있는 설치 전문가가 설치해야 합니다 .
- 권장하는 프로젝터 벽 마운트 키트 . 좀 더 상세한 정보는 Dell 웹사이트 dell.com/support 을 참조하십시오 .
- 안전에 관한 상세한 정보는 함께 동봉된 안전 정보를 참조하십시오 .
- S560P/ S560T 프로젝터는 실내에서만 사용할 수 있습니다 .

이미지 크기 조절 방법

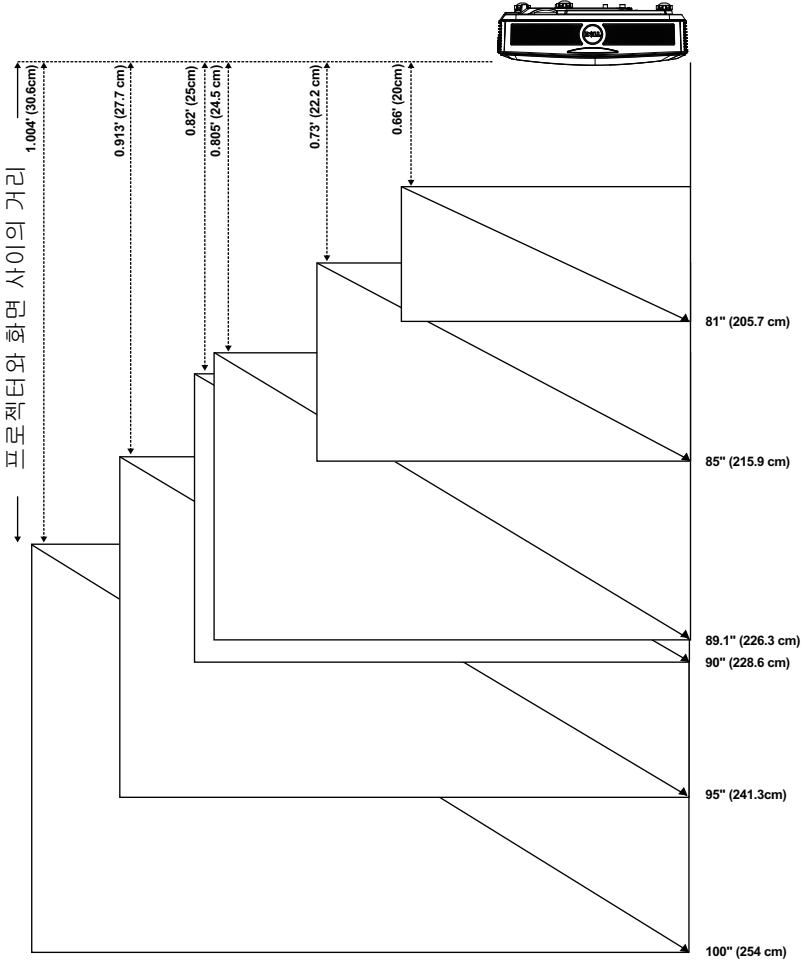



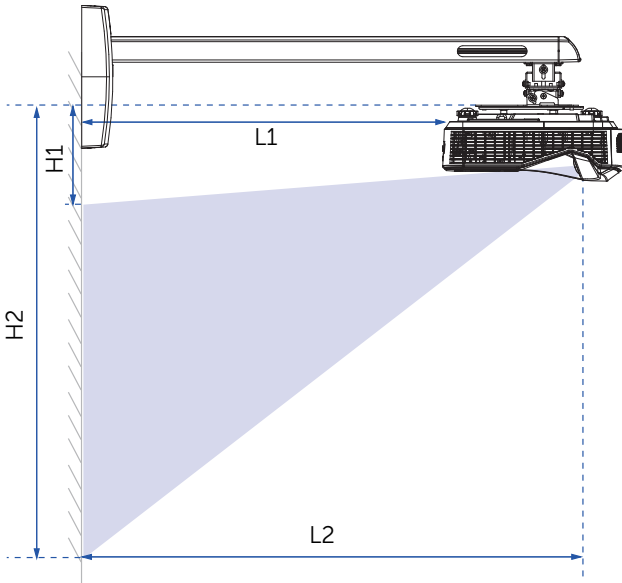

이미지 모양 조절하기



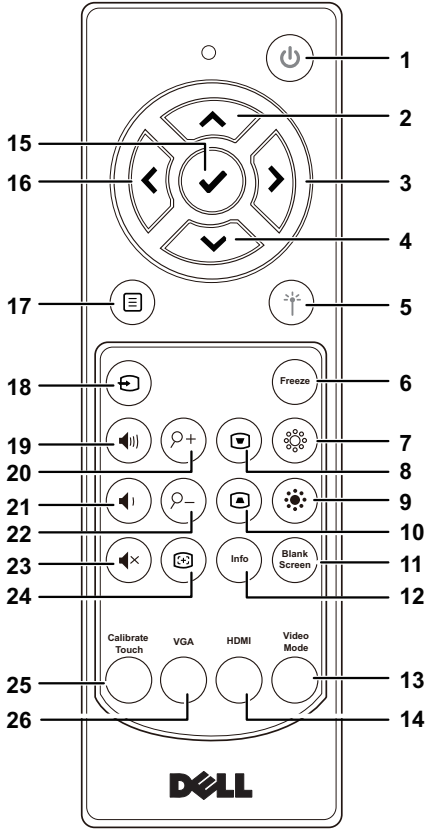







		화면 크기				H1		H2		L1		L2	
대각선		너비		높이						와이드		와이드	
inch	mm	inch	mm	inch	mm	inch	mm	inch	mm	inch	mm	inch	mm
81	2057	71	1793	40	1009	6	145	45	1153	8	200	18	452
85	2159	74	1882	42	1059	6	154	48	1212	9	222	19	474
89.1	2263	78	1972	44	1110	6	163	50	1273	10	245	20	497
90	2286	78	1992	44	1121	7	165	51	1286	10	250	20	502
95	2413	83	2103	47	1183	7	177	54	1360	11	278	21	530
100	2540	87	2214	49	1245	7	188	56	1434	12	306	22	558







리모콘



1	전원 	프로젝터 전원을 켜거나 끕니다.
2	위로 	화면 디스플레이 (OSD) 메뉴 항목을 통하여 탐색할 때 누릅니다.
3	오른쪽 	화면 디스플레이 (OSD) 메뉴 항목을 통하여 탐색할 때 누릅니다.
4	아래로 	화면 디스플레이 (OSD) 메뉴 항목을 통하여 탐색할 때 누릅니다.

5	레이저 	레이저 광선을 활성화하려면 리모컨으로 화면을 가리키고 레이저 버튼을 길게 누릅니다. ⚠ 경고 : 사용 중에는 레이저 포인트를 바라보지 마십시오 . 레이저 광선이 눈에 직접 비추지 않도록 피하십시오 .
6	정지	화면 이미지를 일시정지 한 후 , " 정지 " 를 다시 누르면 이미지 정지가 해제됩니다 .
7	밝기 + 	밝기를 높일 때 누릅니다 .
8	키스톤 조절 + 	프로젝터 경사 (+/-40 도) 에 의해 생긴 이미지 왜곡을 조절할 때 누릅니다 .
9	밝기 - 	밝기를 낮출 때 누릅니다 .
10	키스톤 조절 - 	프로젝터 경사 (+/-40 도) 에 의해 생긴 이미지 왜곡을 조절할 때 누릅니다 .
11	빈 화면	흰색 빈 화면과 검정색 화면 간에 전환하거나 프레젠테이션으로 돌아가는 데 사용됩니다 .
12	정보	누르면 시스템 정보가 표시됩니다 .
13	비디오 모드	프로젝터에는 데이터 (프리젠테이션 슬라이드) 나 비디오 (동영상 , 게임 등) 재생을 위해 최적화된 사전 설정 구성이 있습니다 . 비디오 모드 버튼을 눌러 프리젠테이션 모드 , 밝기 모드 , 동영상 모드 , sRGB , 또는 사용자 정의 모드 사이를 전환합니다 . 비디오 모드 버튼을 한 번 누르면 현재 디스플레이 모드가 표시됩니다 . 비디오 모드 버튼을 다시 누르면 순서대로 다음 모드로 전환됩니다 .
14	HDMI	HDMI 소스를 선택할 때 누릅니다 .
15	입력 	선택을 적용할 때 누릅니다 .
16	왼쪽 	화면 디스플레이 (OSD) 메뉴 항목을 통하여 탐색할 때 누릅니다 .
17	메뉴 	OSD 를 활성화할 때 누릅니다 .
18	소스 	VGA , 복합 비디오 , HDMI-1 및 HDMI-2 소스 사이에서 전환할 때 누릅니다 .
19	볼륨 증가 	볼륨을 높일 때 누릅니다 .
20	확대 / 축소 + 	이미지를 확대할 때 누릅니다 .

21	볼륨 감소 	볼륨을 낮출 때 누릅니다 .
22	확대 / 축소 - 	이미지를 축소할 때 누릅니다 .
23	음소거 	프로젝터 스피커의 소리를 소거하거나 나오게 할 때 누릅니다 .
24	자동 조정 	표시되는 이미지를 자동으로 조정할 때 누릅니다 .
25	터치 보정	터치 기능을 보정해서 정확도를 높이는 데 사용됩니다 .  참고 : 설정 유틸리티가 필요합니다 .
26	VGA	VGA 소스를 선택할 때 누릅니다 .

리모컨 작동 범위

작동 범위	
각도	±30°
거리	7 m/22.97피트

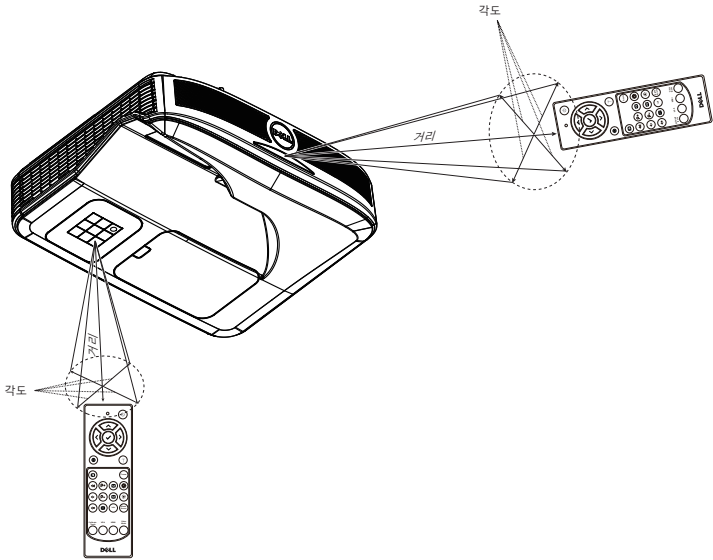

참고 : 실제 작동 범위는 그림과 약간 다를 수 있습니다. 배터리가 거의 다 소모된 리모컨은 프로젝터의 원래 작동 범위대로 조절할 수 없습니다.

2

인터랙티브 펜 사용 방법 (S560P 에만 해당)

S560P 프로젝터는 연결된 컴퓨터 바탕화면의 이미지를 화이트보드에 영사해서 마치 컴퓨터로의 입력 장치처럼 작동됩니다. 화이트보드에서 컴퓨터 프로그램을 탐색하거나 선택하거나 컴퓨터 프로그램과 상호 작용을 할 수 있습니다.

S560P 는 펜 기반 인터랙티브 프로젝트입니다. 최초 설치와 상호 작용 보정을 위해 Dell S560x 인터랙티브 유틸리티를 다운로드하여 설치하십시오.

시스템 요구 사항



참고 : 다음과 같은 최소한의 컴퓨터 시스템이 필요합니다.

운영 체제	지원되는 터치 포인트 수	S560x 인터랙티브 유틸리티 설치 *1	
		처음 설정할 경우	추후 사용할 경우
Windows 7/8/10	터치 포인트 10 개	지원됨 *3	필요 없음
MAC OS X (10.7~10.11)	터치 포인트 1 개 *4	지원됨	필요함, 모든 Mac OS 컴퓨터에 설정 유틸리티를 설치 해서 S560P 와 함께 사용하십시오.
ChromeBook	터치 포인트 10 개	지원되지 않음, Windows OS 컴퓨터 나 Mac OS 컴퓨터를 사용해서 S560P 의 처음 설정을 완료하십시오.	필요 없음

*1 : 제공된 CD 에서 S560x 인터랙티브 유틸리티를 가져오거나 Dell Support 에서 다운로드하십시오

*2 : S560P 는 사용하기 전에 인터랙티브 펜을 보정하는 처음 보정 작업이 필요합니다.

*3 : .NET Framework 4.0 을 설치해야 함

*4 : Mac OS 는 터치 포인트 1 개만 지원함



참고 : 정확도를 높이려면 보정하기 전에 "프로젝터 전용" 디스플레이 모드로 설정해야 합니다 . 터치 기능이나 다른 디스플레이 모드에서의 보정에 대한 자세한 내용은 "S560T 터치 설정 안내서" 문제해결 Q2 를 참조하십시오 .

대화형 펜 각 부문 명칭

사용자는 인터랙티브 펜을 사용해서 마우스 입력과 동일한 방식으로 영사된 콘텐츠와 상호 작용을 할 수 있습니다 .

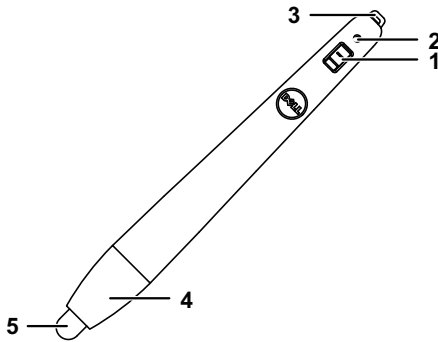

1	전원 스위치
2	전원 표시등 펜을 켜면 , 전원 표시등이 몇 초 동안 깜박거리다 꺼집니다 . 녹색 : 정상 작동 빨간색 : 배터리 부족 불이 꺼짐 : 배터리 방전
3	손목 밴드 홀더
4	배터리함 입구 . 돌려서 열고 배터리를 교환합니다 .
5	펜 팁

대화형 펜 팁 교환하기



참고 : 펜 팁이 손상되거나 더 이상 제대로 작동하지 않을 경우, 이를 교환해야 합니다.

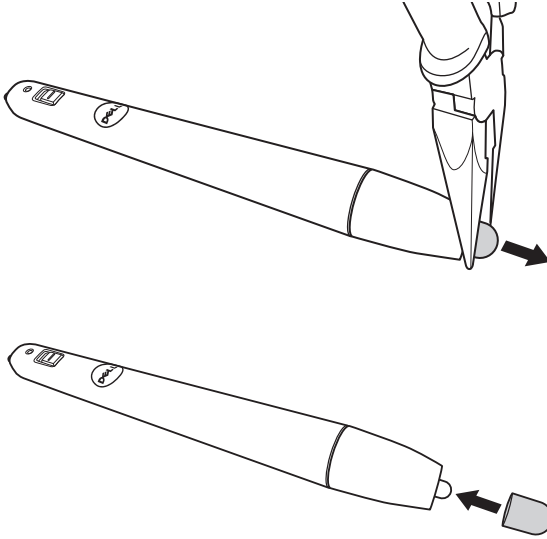

대화형 펜 배터리 교환하기



참고 : 배터리가 부족할 경우, 펜을 켜면 LED 표시등이 깜박거리기 시작합니다. 새 AAA 배터리 2 개로 교환해야 합니다.

1 펜 헤드를 돌리면 배터리함을 열 수 있습니다.

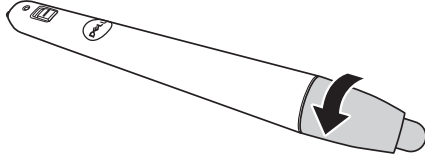

2 펜 헤드에 표시된 대로 올바르게 배터리의 극을 맞추어 넣습니다.

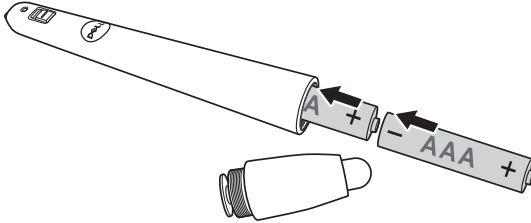

참고 : 새것 과 사용하던 것 또는 서로 다른 유형의 배터리를 함께 사용하지 마십시오.

3 펜 헤드를 도로 제자리에 맞추고, 배터리함 입구가 완전히 닫힐 때까지 돌리십시오.

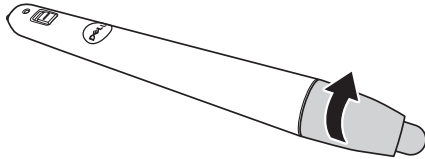

S560P 에서 인터랙티브 터치 기능을 사용하는 방법

1 단계 : HDMI/ VGA 케이블로 컴퓨터와 프로젝터를 연결해서 이미지가 화면에 표시되도록 합니다 . 인터랙티브 모드에서 사용할 때는 USB 케이블을 연결하십시오 . Mac OS 를 사용하는 경우 S560x 인터랙티브 유틸리티를 실행해서 펜 기능을 설정하십시오 .

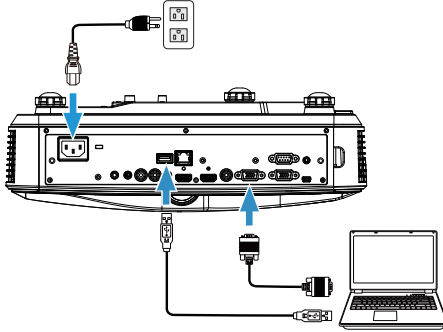

2 단계 . Dell S560x 인터랙티브 유틸리티를 실행할 때 , 사용자는 멀티 포인트 터치용 기본 인터랙티브 모드 () 를 선택할 수 있습니다 . S560P 의 경우 액티브 펜 모드로 전환하십시오 .

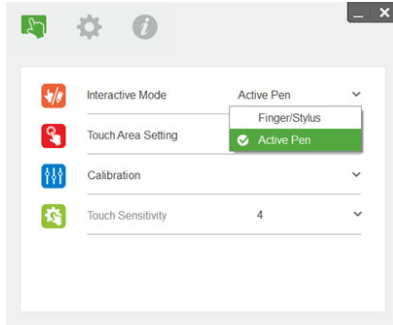

Mac OS X 의 경우 단일 터치 포인트만 지원됨



참고 : Mac OS 컴퓨터의 경우 Dell S560x 인터랙티브 유틸리티를 실행해야 합니다 .

터치 영역 설정

디스플레이 모드 "프로젝터 전용"으로 전환합니다.

1 터치 영역 자동 설정을 선택한 경우 :

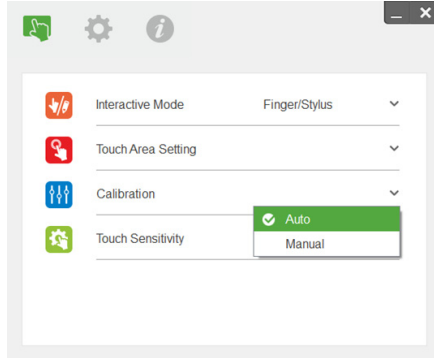

참고 :

- 모든 소프트웨어 애플리케이션을 끝내십시오 .
- 주변 조명을 낮추십시오 .
- 터치 영역 설정 중에 렌즈를 가로막거나 흔들지 마십시오 .
- 영사 이미지가 선명한지 확인하십시오 . 선명하지 않을 경우 초점을 조절해서 이미지를 선명하게 만드십시오 .
- 실패 메시지 팝업 창이 나타날 경우 터치 영역 수동 설정으로 전환하십시오 .

2 터치 영역 수동 설정을 선택한 경우 :

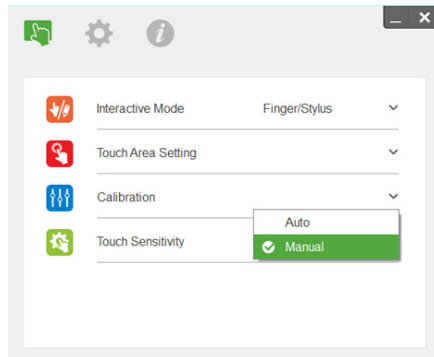

- 2-1** 카메라가 영사 이미지를 캡처하면 터치 영역 창이 나타나게 됩니다. 캡처한 이미지가 선명하지 않을 경우 실제 주변 조명 상황에 따라 "주변 조명 모드 선택"을 "자동"에서 "밝게"나 "디밍"으로 다시 선택하십시오.

참고 : 캡처한 이미지는 영사 이미지에서 반전된 실제 카메라 보기로 표시됩니다. 예 : P1은 오른쪽 하단 모서리이고 P2는 왼쪽 하단 모서리입니다.

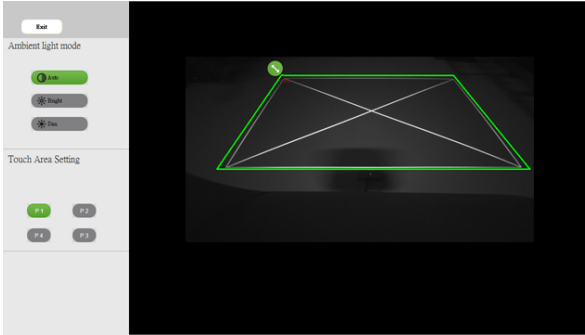

2-2 터치 영역 경계선 미세 조정

- 1 단계 : P1을 클릭한 상태에서 마우스를 이용해서 P1을 왼쪽 상단 모서리로 끌어옵니다. 조정 가능한 녹색 영역을 영사된 흰색 프레임과 맞춥니다.
- 2 단계 : 이에 맞춰 P2를 P4로 조정합니다. 조정 가능한 녹색 영역이 영사된 흰색 프레임과 완전히 포개집니다.
- 3 단계 : 마지막으로 녹색 프레임이 투사된 흰색 프레임과 포개지는지 다시 한 번 확인합니다. 포개지지 않은 경우 다시 미세 조정하십시오.

- 2-3** 터치 영역의 위치가 올바르게 조정되었으면 끝내기 버튼을 클릭하십시오.

펜 보정

- 1 디스플레이 모드 "프로젝터 전용"으로 전환합니다.
- 2 S560x 인터랙티브 유틸리티 (Win, Mac) 를 이용해서 S560P 에서 터치 보정을 수행합니다.
- 3 S560X 인터랙티브 유틸리티를 실행할 때 자동 보정을 선택합니다.

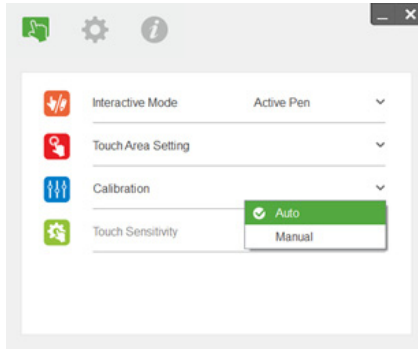

참고: 실패 메시지 팝업 창이 나타날 경우 다음 순서에 따라 문제를 해결하고 자동 보정을 다시 수행하십시오.

- 모든 소프트웨어 애플리케이션을 닫으십시오.
- 주변 조명을 낮추십시오.
- 보정 중에 렌즈를 가로막거나 흔들지 마십시오.
- 영사된 이미지가 선명하지 확인해서, 선명하지 않을 경우 초점을 조정해서 이미지를 선명하게 만드십시오.

자동 보정에 실패한 경우 "수동 보정"을 이용해서 설정하십시오.

- 4 수동 보정을 선택하고 순서에 따라 보정을 수행합니다. 정확도를 높이려면 수동 보정을 선택하는 것이 좋습니다.

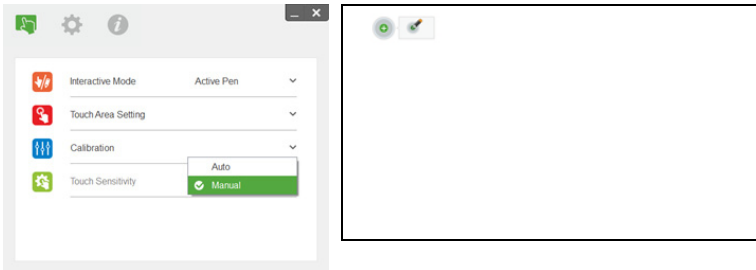

3

인터랙티브 터치 기능 사용 방법 (S560T 에만 해당)

S560T 프로젝터는 연결된 컴퓨터 바탕화면의 이미지를 화이트보드에 영사해서 마치 컴퓨터로의 입력 장치처럼 작동됩니다. 화이트보드에서 컴퓨터 프로그램을 탐색하거나 선택하거나 컴퓨터 프로그램과 상호 작용을 할 수 있습니다.

S560T 프로젝터는 10-pt 멀티 터치 인터랙티브 프로젝터입니다. 인터랙티브 터치 기능을 설정하려면 "터치 설정 안내서"의 설명과 같이 터치 장치를 설치하십시오. 처음 설정하거나 보정할 때 CD에 들어 있거나 Dell 지원 사이트로부터 다운로드할 수 있는 Dell S560x 인터랙티브 유틸리티를 사용해도 됩니다.

시스템 요구 사항



참고 : 다음과 같은 최소한의 컴퓨터 시스템이 필요합니다.

운영 체제	지원되는 터치 포인트 수	S560x 인터랙티브 유틸리티 설치 *1	
		처음 설정할 경우	추후 사용할 경우
Windows 7/8/10	터치 포인트 10 개	지원됨 *3	필요 없음
MAC OS X (10.7~10.11)	터치 포인트 1 개 *4	지원됨	필요함, 모든 Mac OS 컴퓨터에 설정 유틸리티를 설치해서 S560T 와 함께 사용하십시오.
ChromeBook	터치 포인트 10 개	지원되지 않음, Windows OS 컴퓨터나 Mac OS 컴퓨터를 사용해서 S560T 의 처음 설정을 완료하십시오.	필요 없음

*1 : 제공된 CD 에서 S560x 인터랙티브 유틸리티를 가져오거나 Dell Support 에서 다운로드하십시오

*2 : S560T 는 최초 정렬 및 보정이 필요하고 사용하기 전에 설정 과정을 완료해야 합니다

*3 : NET Framework 4.0 을 설치해야 함

*4 : Mac OS 는 터치 포인트 1 개만 지원함



참고 : 정확도를 높이려면 보정하기 전에 "프로젝터 전용" 디스플레이 모드로 설정해야 합니다 . 터치 기능이나 다른 디스플레이 모드에서의 보정에 대한 자세한 내용은 "S560T 터치 설정 안내서 " 문제해결 Q2 를 참조하십시오 .

인터랙티브 터치 기능 설정 방법

인터랙티브 터치 기능을 설정하려면 " 터치 설정 안내서 "의 설명과 같이 터치 장치를 설치하십시오 .

S560T 에서 인터랙티브 터치 기능을 사용하는 방법

1 단계 : HDMI/ VGA 케이블로 컴퓨터와 프로젝터를 연결해서 이미지가 화면에 표시되도록 합니다 . 인터랙티브 모드에서 사용할 때는 USB 케이블을 연결하십시오 . Mac OS 를 사용하는 경우 S560x 인터랙티브 유틸리티를 실행해서 터치 기능을 설정하십시오 .

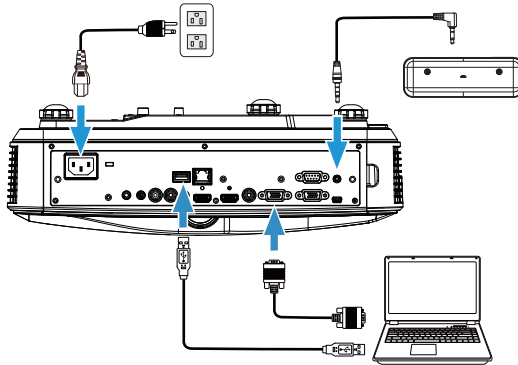

2 단계 :

Dell S560x 인터랙티브 유틸리티를 실행할 때 , 사용자는 멀티 포인트 터치용 기본 인터랙티브 모드 () 를 선택할 수 있습니다 . 터치 장치의 인터랙티브 터치 기능을 이용해서 S560T 의 손가락 / 스타일러스 모드로 전환하십시오 .

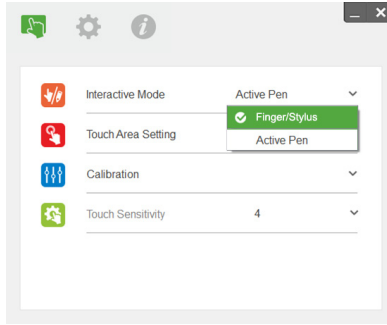

Mac OS X 시스템의 경우 단일 포인트 터치만 제공됩니다 .



참고 : Mac OS 컴퓨터의 경우 Dell S560x 인터랙티브 유틸리티를 실행해야 합니다 .

터치 영역 설정

디스플레이 모드 "프로젝터 전용"으로 전환합니다.

1 터치 영역 자동 설정을 선택한 경우 :

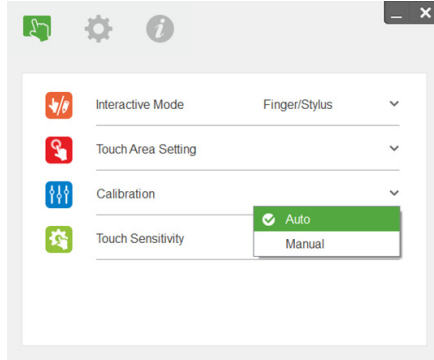

참고 :

- 모든 소프트웨어 애플리케이션을 끝내십시오 .
- 주변 조명을 낮추십시오 .
- 터치 영역 설정 중에 렌즈를 가로막거나 흔들지 마십시오 .
- 영사 이미지가 선명한지 확인하십시오 . 선명하지 않을 경우 초점을 조절해서 이미지를 선명하게 만드십시오 .
- 실패 메시지 팝업 창이 나타날 경우 터치 영역 수동 설정으로 전환하십시오 .

2 터치 영역 수동 설정을 선택한 경우 :

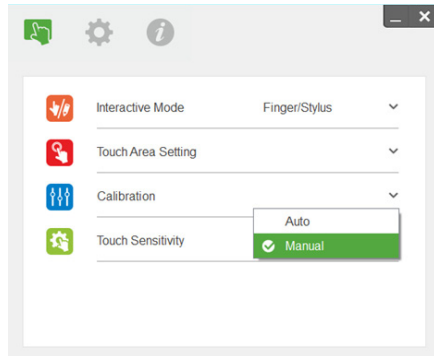

- 2-1** 카메라가 영사 이미지를 캡처하면 터치 영역 창이 나타나게 됩니다. 캡처한 이미지가 선명하지 않을 경우 실제 주변 조명 상황에 따라 "주변 조명 모드 선택"을 "자동"에서 "밝게"나 "디밍"으로 다시 선택하십시오.

참고 : 캡처한 이미지는 영사 이미지에서 반전된 실제 카메라 보기로 표시됩니다. 예 : P1은 오른쪽 하단 모서리이고 P2는 왼쪽 하단 모서리입니다.

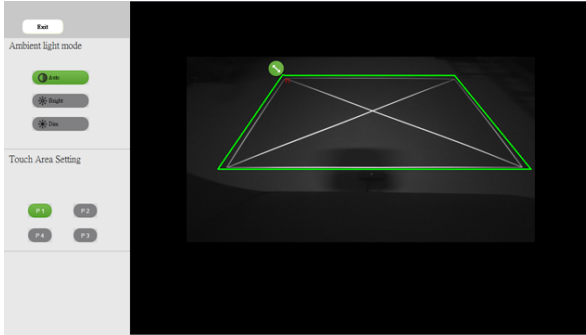

2-2 터치 영역 경계선 미세 조정

- 1 단계 : P1을 클릭한 상태에서 마우스를 이용해서 P1을 왼쪽 상단 모서리로 끌어옵니다. 조정 가능한 녹색 영역을 영사된 흰색 프레임과 맞춥니다.
- 2 단계 : 이에 맞춰 P2를 P4로 조정합니다. 조정 가능한 녹색 영역이 영사된 흰색 프레임과 완전히 포개집니다.
- 3 단계 : 마지막으로 녹색 프레임이 투사된 흰색 프레임과 포개지는지 다시 한번 확인합니다. 포개지지 않은 경우 다시 미세 조정하십시오.

- 2-3** 터치 영역의 위치가 올바르게 조정되었으면 끝내기 버튼을 클릭하십시오.

인터랙티브 터치 보정

- 1 디스플레이 모드 "프로젝터 전용"으로 전환합니다.
- 2 S560x 인터랙티브 유틸리티 (Win, Mac) 를 이용해서 S560P 에서 터치 보정을 수행합니다.
- 3 S560X 인터랙티브 유틸리티를 실행할 때 자동 보정을 선택합니다.

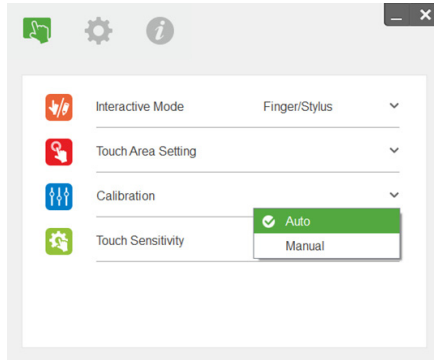

참고: 실패 메시지 팝업 창이 나타날 경우 다음 순서에 따라 문제를 해결하고 자동 보정을 다시 수행하십시오.

- 모든 소프트웨어 애플리케이션을 닫으십시오.
- 주변 조명을 낮추십시오.
- 보정 중에 렌즈를 가로막거나 흔들지 마십시오.
- 영사된 이미지가 선명한지 확인해서, 선명하지 않을 경우 초점을 조정해서 이미지를 선명하게 만드십시오.

자동 보정에 실패한 경우 "수동 보정"을 이용해서 설정하십시오.

- 4 수동 보정을 선택하고 순서에 따라 보정을 수행합니다. 정확도를 높이려면 수동 보정을 선택하는 것이 좋습니다.

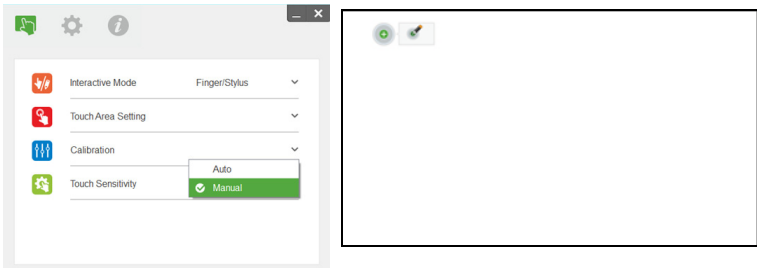

S560T 및 화이트보드 건식 지우개 사용 방법

터치 작업에 영향을 미치지 않으면서 화이트보드에서 건식 지우개 마커를 사용하려면 리모컨의 "정지" 키나 "빈 화면" 키를 이용하십시오.

- 1 정지: 정지 키를 누르면 화면 상의 이미지가 일시중지되고 터치 기능이 일시적으로 중단됩니다. 정지 키를 다시 누르면 터치 기능이 다시 시작됩니다.

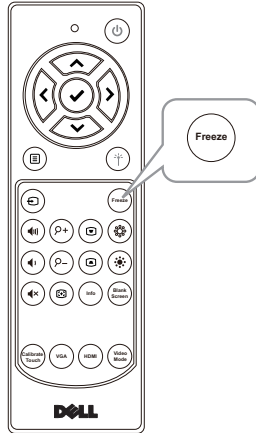

- 2 빈 화면: 빈 화면 키를 누르면 프로젝터에 빈 화면이 표시됩니다. 이 키를 눌러서 흰색 배경과 검정색 배경 사이에서 전환할 수 있으며 정상적인 작업을 다시 시작할 수 있습니다. '빈 화면' 모드에 있는 동안에는 터치 작업이 일시 중단됩니다.

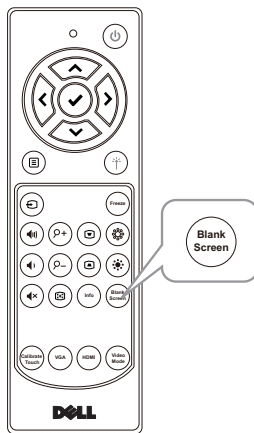

4

무선 디스플레이 어댑터 연결하기

무선 디스플레이 어댑터 설치하기

본 프로젝터에는 무선 디스플레이 어댑터용 HDMI 및 USB 전원 포트가 있습니다.

무선 디스플레이 어댑터는 S560P/S560T 프로젝터와 함께 제공되지 않습니다.

설치 단계는 아래와 같습니다.

- 1 프로젝터를 미리 꺼두어야 합니다.
- 2 USB 전원 케이블을 무선 디스플레이 어댑터에 연결한 다음 무선 디스플레이 어댑터를 연결합니다.

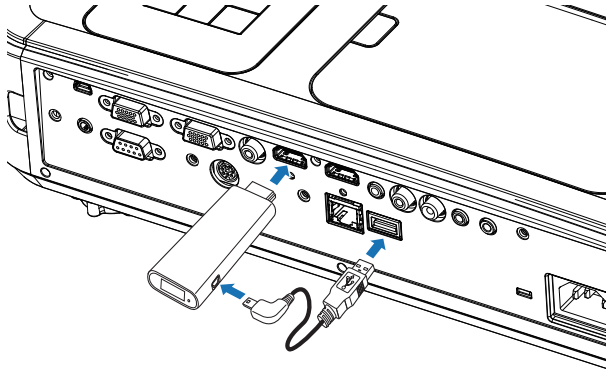

참고 : 전원 USB 어댑터는 프로젝터가 아닌 무선 디스플레이 어댑터와 함께 제공됩니다.

무선 디스플레이 어댑터 설정하기

1 프로젝터 전원을 켭니다.

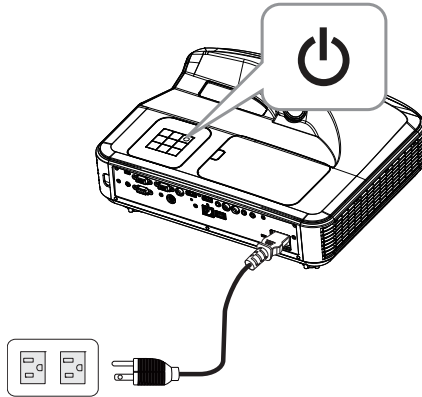

2 " 무선 디스플레이 " 소스로 전환합니다.

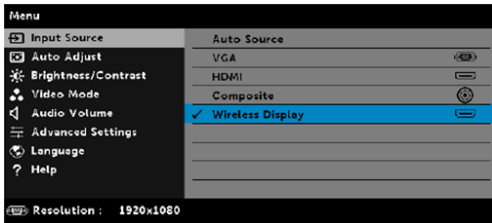

3 무선 영사 절차는 무선 디스플레이 어댑터 설명서를 참조하십시오.

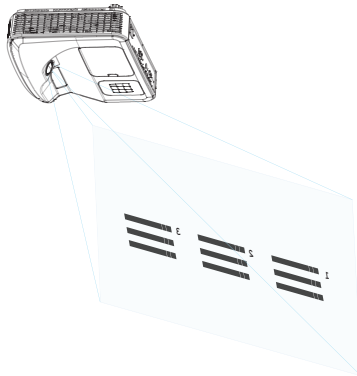

5

문제 해결

문제 해결 팁



프로젝터에 문제가 있으면 다음 문제 해결 정보를 참조하십시오. 문제가 지속될 경우 Dell 에 문의하기 . www.dell.com/contactDell.

문제점

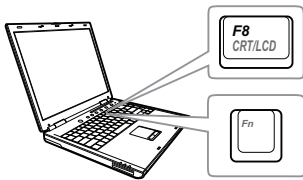
화면에 이미지가 나타나지 않는 경우



해결 방법

- 입력 선택 메뉴에서 올바른 입력 소스를 선택했는지 확인하십시오 .
- 외부 그래픽 포트가 작동하는지 확인하십시오 . Dell 컴퓨터를 사용하는 경우에는   (Fn+F8) 키를 누르십시오 . 다른 컴퓨터를 사용하는 경우에는 각 설명서를 참조하십시오 . 이미지가 올바르게 표시되지 않으면 컴퓨터의 비디오 드라이버를 업데이트 하십시오 . Dell 컴퓨터에 대한 자세한 내용은 www.dell.com/support 를 참조하십시오 .
- 모든 케이블이 안전하게 연결되었는지 확인합니다 . 페이지 10 의 " 이미지 크기 조절 방법 " 를 참조하십시오 .
- 커넥터의 핀이 구부러지거나 부러지지 않았는지 확인하십시오 .
- 램프가 안전하게 설치되었는지 확인하십시오 (페이지 38 의 " 램프 교체 " 참조) .
- 고급 설정의 프로젝터 설정 메뉴에서 테스트 패턴을 사용하십시오 . 테스트 패턴의 색상이 정확하게 표시되는지 확인하십시오 .

문제점 (계속)



이미지의 일부만 표시되거나, 스크롤되거나, 부정확하게 표시되는 경우

해결 방법 (계속)

- 1 리모컨에서 자동 조정 버튼을 누르십시오 .
- 2 Dell 랩톱 컴퓨터를 사용하는 경우에는 컴퓨터의 해상도를 1080p(1920 x 1080) 로 설정하십시오 .

a Microsoft® Windows® 바탕 화면에서 사용하지 않는 부분을 마우스 오른쪽 버튼으로 클릭하고, **등록 정보**를 선택한 후에 **설정** 탭을 선택하십시오 .



b 외부 모니터 포트에 대한 설정이 1920 x 1080 픽셀인지 확인합니다 .

c   (Fn+F8) 키를 누릅니다 .

해상도 변경에 문제가 있거나 모니터 작동이 멈춘 경우에는 모든 장치와 프로젝터를 다시 시작하십시오 .

Dell 랩톱 컴퓨터를 사용하지 않는 경우에는 설명서를 참조하십시오. 이미지가 올바르게 표시되지 않으면 컴퓨터의 비디오 드라이버를 업데이트 하십시오 . Dell 컴퓨터에 대한 자세한 내용은 www.dell.com/support 를 참조하십시오 .

화면에 프레젠테이션이 표시되지 않는 경우

노트북 컴퓨터를 사용하는 경우에는   (Fn+F8) 키를 누르십시오 .

이미지가 불안정하거나 깜박이는 경우

고급 메뉴의 OSD **디스플레이 설정**에서 트래킹을 조정하십시오 (PC 모드만 해당) .

이미지에 수직으로 깜박이는 막대가 나타나는 경우

고급 메뉴의 OSD **디스플레이 설정**에서 주파수를 조정하십시오 (PC 모드만 해당) .

이미지 색상이 잘못된 경우

- 디스플레이가 그래픽 카드로부터 잘못된 신호를 수신하는 경우 OSD **고급**의 **이미지 설정** 탭에서 신호 유형을 **RGB** 로 설정하십시오 .
- **고급** 메뉴의 **프로젝터 설정**에서 **테스트 패턴**을 사용하십시오 . 테스트 패턴의 색상이 정확하게 표시되는지 확인하십시오 .

이미지 초점이 맞지 않는 경우

- 1 영사 화면이 프로젝터로부터 필수 거리 내에 있는지 확인하십시오 (1.46 ft [44.6cm] ~1.83ft [55.8]) .

문제점 (계속)	해결 방법 (계속)
16:9 DVD 를 재생할 때 좌우로 너무 넓게 퍼지는 경우	<p>프로젝터가 입력 신호 형식을 자동으로 인식합니다 . 투사된 이미지의 가로세로비를 입력 신호 형식에 따라 원래 설정으로 유지합니다 .</p> <p>화면이 여전히 퍼져 있으면 OSD 고급 메뉴의 디스플레이 설정에서 화면 비율을 조정하십시오 .</p>
이미지가 거꾸로 표시되는 경우	OSD 에서 고급 의 프로젝터 설정 을 선택하고 프로젝터 모드를 조정하십시오 .
램프가 타거나 터지는 소리가 들리는 경우	램프의 수명이 다한 경우에는 타면서 터지는 소리가 크게 날 수 있습니다 . 이런 경우 , 프로젝터가 다시 켜지지 않습니다 . 램프를 교체하려면 페이지 38 의 " 램프 교체 " 를 참조하십시오 .
램프 표시등이 황색으로 켜지는 경우	램프 표시등이 황색으로 켜지면 램프를 교체하십시오 .
램프 표시등이 황색으로 깜박이는 경우	<p>램프 등이 황색으로 깜박이면 램프 모듈 연결이 잘못되어 있을 수 있습니다 . 램프 모듈을 확인하여 올바르게 설치되어 있는지 확인하십시오 .</p> <p>램프 표시등과 전원 표시등이 황색으로 깜박이면 램프 드라이버에 장애가 발생한 것이기 때문에 프로젝터가 자동으로 꺼집니다 .</p> <p>램프 및 온도 표시등이 황색으로 깜박이고 전원 표시등이 청색으로 켜지면 컬러 휠에 장애가 발생한 것이기 때문에 프로젝터가 자동으로 꺼집니다 .</p> <p>보호 모드를 제거하려면 전원 버튼을 10 초 동안 누릅니다 .</p>
온도 표시등이 황색으로 켜지는 경우	램프가 과열된 것입니다 . 디스플레이가 자동으로 꺼집니다 . 프로젝터가 식은 후에 다시 디스플레이를 켜십시오 . 문제가 지속될 경우 Dell 에 문의하기 . www.dell.com/contactDell .

문제점 (계속)

온도 표시등이 황색으로 깜박이는 경우

해결 방법 (계속)

프로젝터 팬에 장애가 있으면 프로젝터는 자동으로 종료됩니다. 프로젝터 모드를 취소하려면 **전원** 버튼을 10 초 동안 누릅니다. 5 분 정도 기다린 다음 다시 전원을 켜십시오. 문제가 지속될 경우 Dell 에 문의하기 .
www.dell.com/contactDell.

리모컨이 부드럽게 작동하지 않거나 제한된 범위 내에서만 작동하는 경우

배터리가 부족할 수 있습니다. 그렇다면 새 AAA 배터리 2 개로 교체하십시오.

안내 신호

프로젝터 상태	설명	제어 버튼		표시등	
		전원	온도 (황색)	램프 (황색)	
대기 모드	프로젝터가 대기 모드에 있습니다. 전원을 켜 준비가 되었습니다.	흰색 정명	끄기	끄기	끄기
예열 모드	프로젝터가 예열하고 전원이 켜질 때까지 시간이 걸립니다.	흰색	끄기	끄기	끄기
램프 켜기	프로젝터가 정상 모드에 있고, 이미지를 표시할 준비가 되었습니다. 참고: OSD 메뉴에 액세스 할 수 없습니다.	흰색	끄기	끄기	끄기
냉각 모드	프로젝터를 끄려고 냉각 중입니다.	흰색	끄기	끄기	끄기
프로젝터 과열	통풍구가 막혔거나 주위 온도가 40°C 이상입니다. 프로젝터가 자동으로 꺼집니다. 통풍구가 막히지 않았고 주위 온도가 작동 범위 내에 있는지 확인하십시오. 문제가 지속되면, Dell 에 문의하기.	끄기	황색	끄기	끄기
팬 고장	팬 중의 하나에 장애가 발생했습니다. 프로젝터가 자동으로 꺼집니다. 문제가 지속되면, Dell 에 문의하기.	끄기	황색으로 깜박임	끄기	끄기
램프 드라이버 고장	램프 드라이버에 문제가 있습니다. 프로젝터가 자동으로 꺼집니다. 전원 코드를 뽑으십시오. 전원 코드를 뽑고 3 분 후에 디스플레이를 다시 켜십시오. 이 문제가 지속되면, Dell 에 문의하기.	황색으로 깜박임	끄기	황색으로 깜박임	황색으로 깜박임
색상 휠 고장	색상 휠을 시작할 수 없습니다. 프로젝터에 장애가 발생하여 프로젝터가 자동으로 꺼집니다. 전원 코드를 뽑으십시오. 전원 코드를 뽑고 3 분 후에 디스플레이를 다시 켜십시오. 이 문제가 지속되면, Dell 에 문의하기.	흰색	황색으로 깜박임	황색으로 깜박임	황색으로 깜박임
램프 고장	램프에 결함이 있습니다. 램프를 교체하십시오.	끄기	끄기	황색	황색
장애 - DC 공급 (+12V)	전원 공급이 중단되었습니다. 프로젝터가 자동으로 꺼집니다. 전원 코드를 뽑으십시오. 전원 코드를 뽑고 3 분 후에 디스플레이를 다시 켜십시오. 이 문제가 지속되면, Dell 에 문의하기.	황색으로 깜박임	황색	황색	황색
램프 모듈 연결 실패	램프 모듈 연결이 잘못되어 있을 수 있습니다. 램프 모듈을 확인하여 올바르게 설치되어 있는지 확인하십시오. 문제가 지속되면, Dell 에 문의하기.	끄기	끄기	황색으로 깜박임	황색으로 깜박임

6

유지 관리

램프 교체

△ 주의 : 이 섹션의 절차를 시작하기 전에 페이지 9에 설명되어 있는 안전 지침을 따르십시오 .

화면에 " 램프의 수명 만료 시간에 가까워지고 있습니다 . 교환하십시오 ! www.dell.com/lamps" 라는 메시지가 표시되면 램프를 교환하십시오 . 램프를 교체한 후에도 이 문제가 계속되면 Dell에 문의하십시오 .

△ 주의 : 프로젝터의 안전 및 최적의 상태를 위해 정품 램프를 사용하십시오 .

△ 주의 : 사용 중에는 램프가 매우 뜨겁습니다 . 프로젝터가 식을 때까지 최소 30분 정도 기다린 후에 램프를 교체하십시오 .

△ 주의 : 전구나 램프 유리에 손을 대지 마십시오 . 프로젝터 램프는 매우 약하기 때문에 만지면 깨질 수 있습니다 . 깨진 조각이 날카롭기 때문에 부상을 입을 수 있습니다 .

△ 주의 : 램프가 깨졌으면 프로젝터에서 깨진 조각을 모두 제거하고 지방 , 지역 또는 정부 법률에 따라 폐기하거나 재활용하십시오 . 자세한 내용은 www.dell.com/hg를 참조하십시오 .

- 1 프로젝터를 끄고 전원 코드를 빼십시오 .
- 2 프로젝터가 식을 때까지 30분 이상 기다리십시오 .
- 3 상단 덮개를 고정하는 나사를 풀고 덮개를 여십시오 .
- 4 램프를 고정하는 나사를 풉니다 .
- 5 램프의 금속 손잡이를 잡고 들어올립니다 .

 **참고 :** Dell에서 보증 기간 내에 교체한 램프를 반환하도록 요청할 수 있습니다 . 그렇지 않은 경우에는 해당 지역의 폐기물 처리 기관에 문의하여 가까운 폐기물 처리장 위치를 확인하십시오 .

- 6 새 램프로 교체하십시오 .
- 7 램프를 고정하는 나사를 조입니다 .
- 8 상단 덮개를 교체하고 나사를 조입니다 .

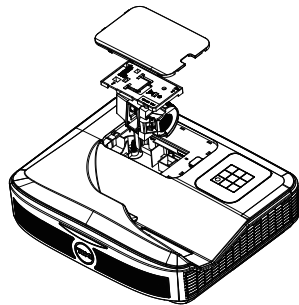

9 고급 메뉴의 OSD 전원 설정에서 램프 초기화를 "예"로 선택하여 램프 사용 시간을 초기화하십시오. 새로운 램프 모듈이 변경되면 프로젝터는 자동으로 탐지하여 램프 시간을 재설정합니다.



주의 : 램프 폐기 (미국에만 해당)

 본 제품에 포함된 램프에는 수은이 들어 있기 때문에 재활용하거나 지방 자치 단체 또는 정부 법률에 따라 폐기해야 합니다. 자세한 내용은 WWW.DELL.COM/HG 페이지를 참조하거나 WWW.EIAE.ORG 사이트를 통해 전자 산업 협회에 문의하십시오. 램프 폐기에 대한 정보는 WWW.LAMPRECYCLE.ORG 사이트에서 확인하십시오.

리모컨 배터리 교체하기



참고 : 리코컨을 사용하지 않을 때에는 배터리를 빼십시오 .

1 배터리의 커버 부분을 눌러 들어 올립니다 .

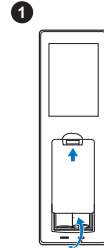

2 배터리의 극 (+/-) 표시를 확인합니다 .

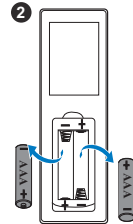

3 표시된 대로 배터리의 극을 맞추어 배터리 팩에 표시된 대로 올바르게 넣습니다 .



참고 : 새것 과 사용한 것 또는 서로 다른 유형의 배터리를 함께 사용하지 마십시오 .

4 배터리 커버를 다시 닫습니다 .

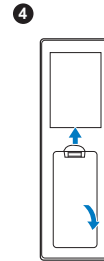
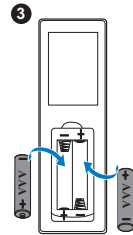

7

사양

광 밸브	0.65" 1080p S600 DMD, DarkChip3™
밝기	3400 ANSI 루멘 (최대)
대비율	1800:1 표준 (완전히 켜짐 / 완전히 꺼짐)
균일성	80% 표준 (일본 표준 - JBMA)
픽셀 수	1920 x 1080 (1080p)
가로세로비	16:9
표시 색상	10 억 7 천만 색상
색상 활 속도	2 X
투사 렌즈	1 X 3D 디스플레이용 고정 렌즈 (WA21), F#/2.4 투사 거리 =UST TR0.25 오프셋 비율 : 118.5 ± 5%
투사 화면 크기	81 ~100 inches 최적합한 크기 : 89.1 인치
투사 거리	1.46 ~1.83ft (44.6cm ~55.8)
비디오 호환성	복합 비디오 : NTSC: M (3.58 MHz), 4.43 MHz PAL: B, D, G, H, I, M, N, 4.43 MHz SECAM: B, D, G, K, K1, L, 4.25/4.4 MHz VGA 를 통한 컴포넌트 비디오 입력 : 1080i (50/60 Hz), 720p (50/60 Hz), 576i/p, 480i/p HDMI 입력 : 1080p, 720p, 576i/p, 480i/p
전원	PFC 입력이 있는 범용 AC 90~264 V 50-60 Hz

소비 전력

정상 모드 : 320 W ± 10% @ 110 Vac
환경 친화 모드 : 270 W ± 10% @ 110 Vac
대기 모드 : < 0.5 W
네트워크 대기 : < 3 W

 **참고 :** 프로젝터를 20 분간 사용하지 않으면 자동으로 절전 모드로 전환되도록 기본 설정되어 있습니다.

오디오

스피커 2 개 , 10 와트 RMS

노이즈 레벨

정상 모드 : 36 dB(A)
환경 친화 모드 : 32 dB(A)

프로젝터 무게

10.36 lbs (4.7kg)

크기 (폭 x 높이 x 깊이)

15.08 x12.52 x 4.06 인치 (383 x 318 x 103 mm)

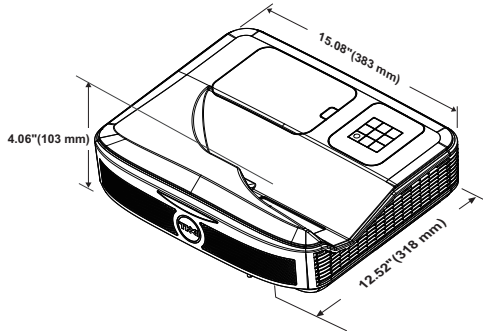

환경

작동 온도 : 5 °C - 40 °C (41 °F - 104 °F)
습도 : 최고 80%
보관 온도 : 0 °C - 60 °C (32 °F - 140 °F)
습도 : 최고 90%
선적 온도 : -20 °C - 60 °C (-4 °F - 140 °F)
습도 : 최고 90%

I/O 커넥터

전원 : AC 전원 소켓 1 개 (3- 핀 - C14 유입구)
VGA 입력 : 15- 핀 D-sub 커넥터 (파란색) 1 개 ,
VGA 입력 , 아날로그 RGB/ 컴포넌트 입력 신호용 .
VGA 출력 : VGA 루프 통과용 15- 핀 D-sub 커넥터
(검은색) 1 개 .
복합 비디오 입력 : CVBS 신호용 노란색 RCA 잭
1 개 .

	HDMI 입력 : HDMI 1.4a 규격 HDCP 준수 지원 HDMI 커넥터 2 개 .
	아날로그 오디오 입력 : 3.5 mm 스테레오 미니 폰 잭 (청색) 1 개 / 오디오 입력 RCA 1 쌍 (좌 / 우) 가변 오디오 출력 : 3.5 mm 스테레오 미니폰 잭 (초록) .
	3.5 mm 스테레오 미니폰 잭 (청색) 2 개 및 RCA 커넥터 두 쌍 (적색 / 흰색)
	마이크 : 3.5 mm 스테레오 미니폰 잭 (핑크색) .
	USB (미니 USB) 포트 : 펌웨어 업그레이드 / 인터 랙티브용 미니 USB 슬레이브 1 개 .
	5V/1.8A 출력 : 지원 동글 전원용 USB 타입 A 5V DC / 1.8 A 출력 1 개 .
	RS232 포트 : RS232 통신용 9 핀 D- 서브 1 개 .
	RJ-45 포트 : 네트워크 제어용 내장 RJ-45 커넥터 1 개 .
	터치 장치 : 커튼 모듈 전원 잭 1 개
램프	PHILIPS 260 W 사용자가 교체할 수 있는 램프
램프 수명	정상 모드 : 최대 3000 시간 환경 친화 모드 : 최대 5000 시간

 **참고 :** 프로젝터에 대한 램프 수명율은 밝기 감소에 대한 측정이며 출력이 정지되고 램프가 꺼지는 시간에 대한 측정치가 아닙니다 . 램프 수명은 지정된 램프에서 램프 샘플 모집단의 50% 이상이 정격 루멘의 약 50% 정도로 밝기가 감소하는 데 걸리는 시간으로 정의합니다 . 램프 수명율은 어떠한 방법으로도 보장하지 않습니다 . 램프의 실제 수명은 사용자의 패턴 및 사용환경에 따라 변합니다 . 사용 환경이 더럽거나 , 고온 , 또는 하루에 장시간 사용 , 갑작스런 전원 중단 등 같은 약 조건에서의 프로젝터 사용은 램프의 수명을 단축하거나 고장의 원인이 될 수 있습니다 .

8

추가 정보

프로젝터 사용법에 대한 추가 정보는 www.dell.com/support/manuals 의 **Dell 프로젝터 사용 설명서**를 참조하십시오 .

9

Dell 에 문의하기

미국 내 고객은 800-WWW-DELL(800-999-3355) 로 전화하십시오 .



참고 : 활성 인터넷 연결이 없으면 구매 인보이스 , 포장 명세서 , 청구서 또는 Dell 제품 카탈로그에서 연락처 정보를 찾을 수 있습니다 .

Dell 은 몇몇 온라인과 전화 기반 지원과 서비스 옵션을 제공합니다 . 이용 가능성은 나라와 제품에 따라 다르며 , 사용자의 지역에선 일부 서비스를 이용하지 못할 수도 있습니다 . 판매 , 기술 지원 또는 고객 서비스 문제로 Dell 에 연락하려면 :

- 1 www.dell.com/contactDell 로 가십시오 .
- 2 인터랙티브 맵에서 지역을 선택합니다 .
- 3 문의 분야를 선택합니다 .
- 4 필요에 따라 적절한 서비스 또는 지원 링크를 선택합니다 .

색인

D

Dell

문의하기 44, 45

Dell 에 문의하기 5, 38

ㄷ

대화형 펜

배터리 17

손목 밴드 홀더 17

전원 스위치 17

전원 표시등 17

펜 팁 17

ㄹ

램프 교체 38

리모콘 12

ㅂ

본체 7

램프 덮개 7

렌즈 7

적외선 (IR) 수신기 7

전원 버튼 7

카메라 7

ㅅ

사양

I/O 커넥터 42

가로세로비 41

광 밸브 41

균일성 41

노이즈 레벨 42

대비율 41

밝기 41

비디오 호환성 41

색상 휠 속도 41

소비 전력 42

오디오 42

전원 41

크기 42

투사 거리 41

투사 렌즈 41

투사 화면 크기 41

표시 색상 41

프로젝터 무게 42

픽셀 수 41

환경 42

ㅇ

연결 포트

HDMI1 커넥터 8

HDMI2 커넥터 8

RJ45 커넥터 8

RS232 커넥터 8

USB A 커넥터 8

VGA 입력 커넥터 8

VGA 출력 (모니터 루프 통과)

커넥터 8

마이크 커넥터 8

미니 USB(미니 타입 B) 8

복합 비디오 커넥터 8
오디오 RCA 커넥터 8
오디오 입력 커넥터 8
오디오 출력 커넥터 8
전원 코드 커넥터 8
터치 장치 전원 8

ㄱ

지원

Dell 에 문의하기 44, 45

전화번호 45

ㄴ

프로젝터 초점 조절 10, 31